

Návod k instalaci

Jednopáková sprchová směšovací baterie s „dešťovou“ sprchou

Číslo artiklu: 75 2340***

Kontrola příslušenství

Seznam standardního příslušenství:

Prosíme, zkontrolujte dvakrát dále uvedený seznam příslušenství a v případě jakékoliv nesrovnalosti kontaktujte naši společnost nebo našeho distributora.

Poznámky:

1. Výrobce může změnit příslušenství bez dalšího oznámení, jestliže se tím nezmění vlastnosti ani výkon produktu.
2. Výkresy slouží pouze pro informaci. Velikost a tvar produktu viz aktuální baterie.

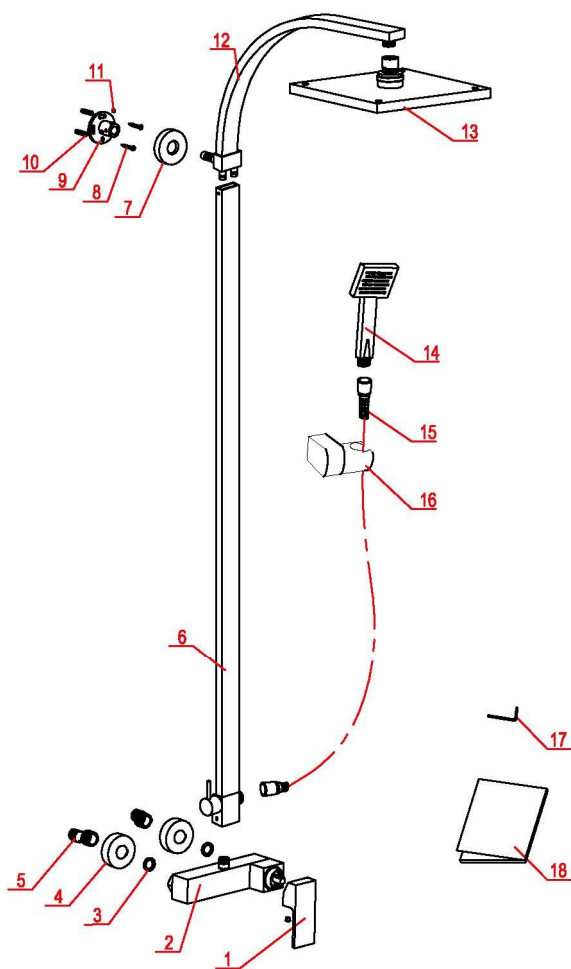

Seznam příslušenství	množství
1. Páka	1
2. Hlavní těleso	1
3. Podložka	2
4. Dekorativní krytka A	2
5. „S“ spojka	2
6. Sestava sprchovacího potrubí	1
7. Dekorativní krytka B	1
8. Šroub	2
9. Sestava instalačního háku	1
10. Expanzní plastová hmoždinka	2
11. Šroub	2
12. Sprchové rameno	1
13. Fixní (dešťová) sprchová hlavice	1
14. Pohyblivá sprcha	1
15. Háček sprchy	1
16. Pružná hadice	1
17. Imbusový klíč	1
18. Návod k instalaci	1

Návod k instalaci

- Hlavní těleso nerozebírejte, neboť již bylo řádně a přesně smontováno a zprovozněno před opuštěním výrobního závodu
- Aby bylo zabráněno ucpání baterie, vodní potrubí před instalací propláchněte.
- Po instalaci zajistěte spolehlivé utěsnění všech spojů a eliminujte všechny netěsnosti.
- Jmenovitý tlak vody činí 0,05 – 1,0 MPa (platí pro tlak studené i teplé vody), vhodné pro teplotu vody od 4°C do 90°C.
- Zajistěte řádné napojení na přívodní potrubí teplé / studené vody tak, aby se při pohledu zepředu nacházel přívod teplé vody vlevo a studené vody vpravo.

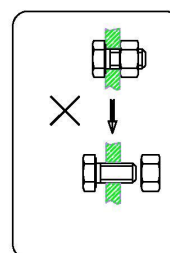

Nerozebírat

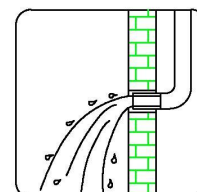

Propláchnout potrubí

Výkres s rozměry:

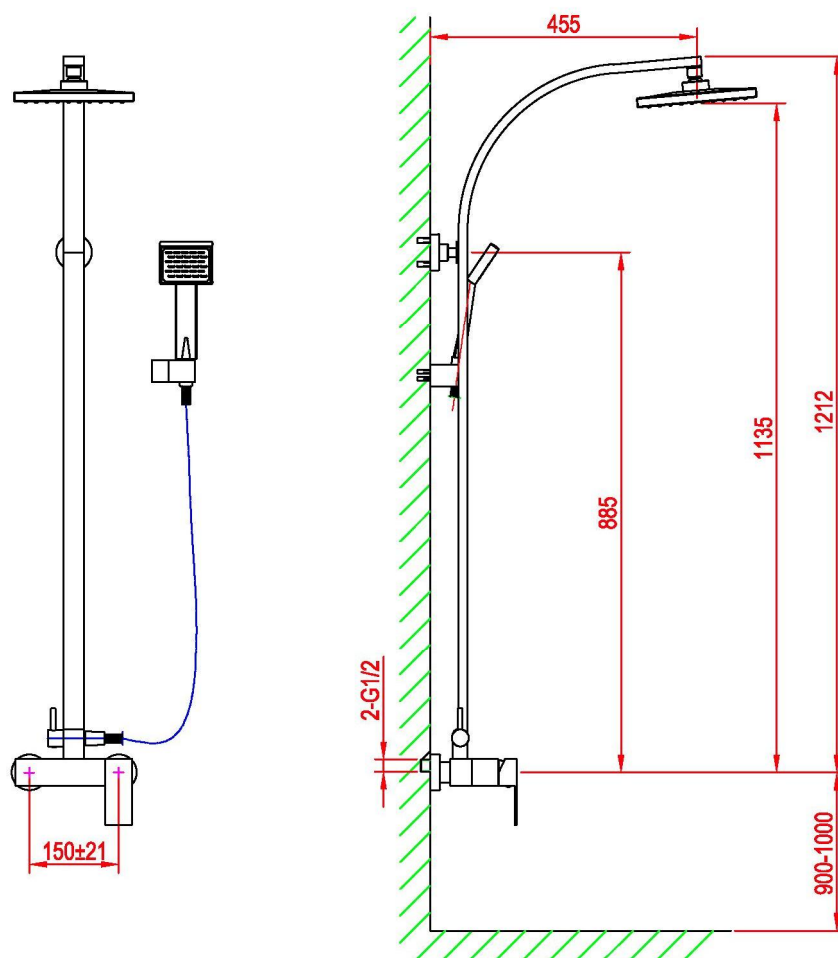

Postup při instalaci:

<p>1.</p>	<p>2.</p>	<p>3.</p>
<p>1. Podle výše uvedených rozměrů instalujte potrubí na studenou a teplou vodu, a ponechtejete dva instalační otvory ve správné výšce a poloze.</p>	<p>2. Utěsněte „S“ spojky (5) pomocí PTFE pásky a našroubujte je do trubek ve zdi se správným rozměrem.</p>	<p>3. Nasadte dekorativní krytku A(4) na „S“ spojku (5).</p>

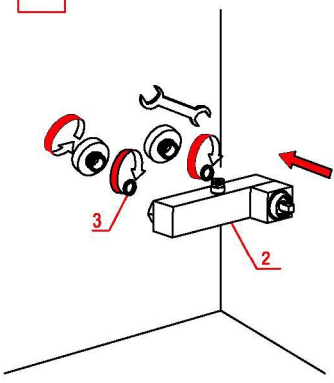
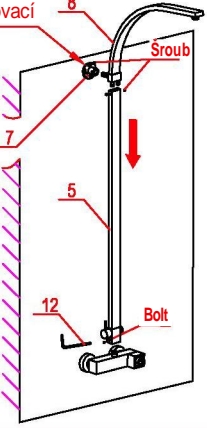
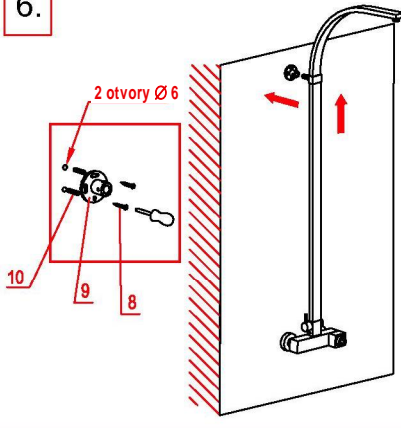
<p>4.</p> 	<p>5.</p> 	<p>6.</p> 
<p>4. Připojte hlavní těleso na „S“ spojky a utáhněte je klíčem. Po utažení matice instalujte hlavní těleso (2).</p>	<p>5. Instalujte podložku (3), sestavu sprchovací trubky (5), sestavu instalačního háku (9), šroub (11) a sprchové rameno (12). Podle aktuální polohy zajistěte/vyznačte fixovací výšku mezi sestavou instalačního háku (8) a středem hlavního tělesa baterie.</p>	<p>6. Opět sejměte sprchové potrubí a sestavu instalačního háku, vyvrtejte dva otvory Ø 6 mm podle značek na stěně, zasuňte expanzní hmoždinky a instalujte hák podle výkresu.</p>

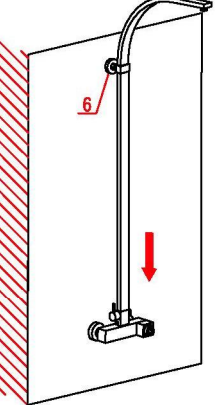
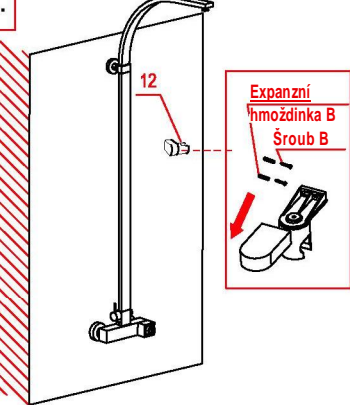
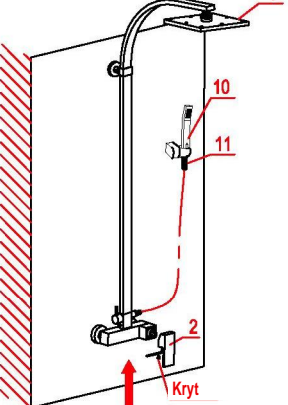
<p>7.</p> 	<p>8.</p> 	<p>9.</p> 
<p>7. Opět instalujte sprchové potrubí, dekorativní krytku B(7) a sprchové rameno. Přiložte dekorativní krytku B těsně ke stěně a připevněte ji pomocí imbusového klíče.</p>	<p>8. Připevněte sprchový hák na správné místo na stěně.</p>	<p>9. Instalujte páku do hlavního tělesa, pevnou sprchovou hlavici na sprchové rameno a připojte také manuální sprchu.</p>

Používání baterie

Jak ovládat páku baterie:

- 1) Pro puštění vody páku nadzdvihněte, pro uzavření vody ji stlačte dolů.
- 2) Otáčením páky doleva zvýšíte teplotu vody, při pohybu opačným směrem teplota vody klesá.

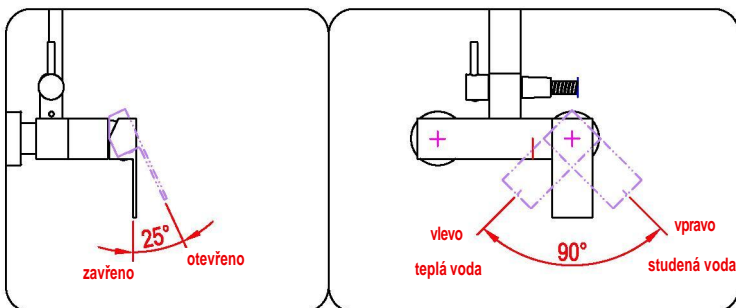

Pokyny pro používání třicestného ventilu:

- 1) Když je baterie zapnutá a páčka ventilu je vpravo/vpředu, poteče voda z dešťové sprchy.
- 2) Je-li páčka ventilu vlevo/vzadu, poteče voda do manuální sprchy.

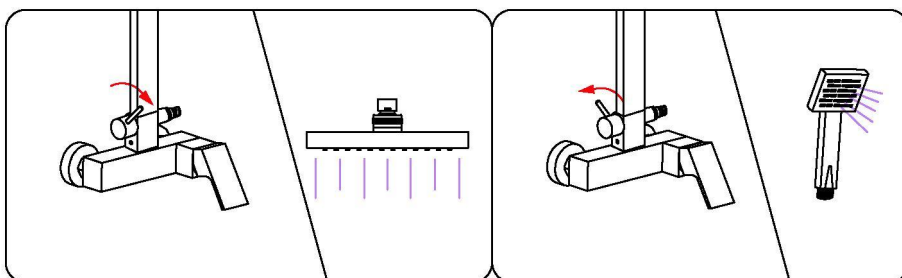

Čištění a údržba

Chcete-li výrobek udržet čistý a lesklý, postupujte následovně:

1. Opláchněte baterii čistou vodou a osušte ji pouze jemným hadříkem.
2. Případné nečistoty odstraňte neagresivním nebo transparentním čisticím prostředkem určeným pro sklo.
3. Nepoužívejte prostředky pro drhnutí, leštidla, brusné tkaniny, papírové ubrusky ani škrabky.
4. Nepoužívejte kyselé čisticí prostředky, nerozpustné zrnité čisticí prostředky ani mýdlo.

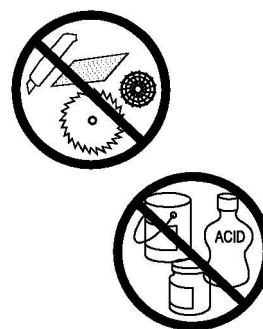

Tento návod k instalaci slouží pouze jako základní informace.
Naše strana si vyhrazuje právo návod doplňovat a revidovat.

Sériové číslo: 80010110619